

# Sommaire

---

<b>1 / LISTE DES PIÈCES</b>	<b>3</b>
<b>CONSEILS</b>	<b>3</b>
<b>2 / MONTAGE DU TUYAU</b>	<b>4</b>
<b>3 / BRANCHEMENT</b>	<b>5</b>
<b>4 / TEST DU DÉBIT</b>	<b>7</b>
<b>5 / ASSEMBLAGE DU TUYAU ET DU NETTOYEUR</b>	<b>8</b>
<b>6 / SOLUTIONS AUX ÉVENTUELS PROBLÈMES</b>	<b>9</b>
<b>7 / NETTOYAGE, CHANGEMENT DU DIAPHRAGME</b>	<b>10</b>
<b>8 / GARANTIE</b>	<b>12</b>

Chère Cliente, Cher Client,

Vous avez choisi le nettoyeur T5 Duo de Zodiac et nous vous remercions de votre confiance.

Votre nettoyeur a été conçu, fabriqué et contrôlé avec le plus grand soin afin qu'il vous donne entière satisfaction.

Avant la mise en service, lisez attentivement cette notice d'utilisation.

Pour toute information supplémentaire, votre revendeur, qui est un professionnel de la piscine, saura vous conseiller sur l'utilisation et l'entretien de votre robot. Vous pourrez vous procurer chez lui les pièces de rechange et bénéficier d'un Service Après-Vente qualifié.

# 1 / Liste des pièces

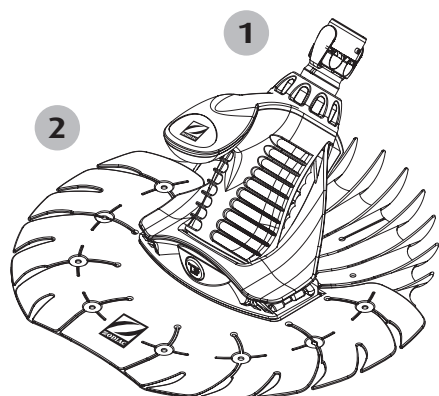

2

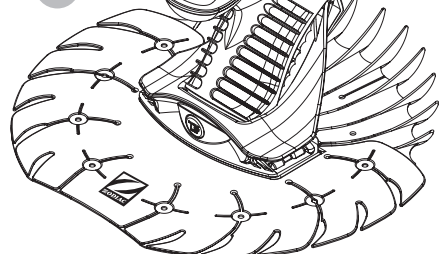

3



4

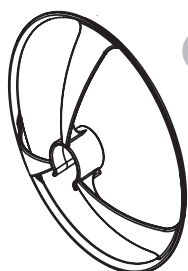

5



6



7

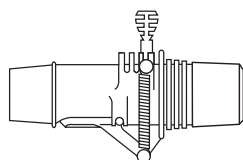

8

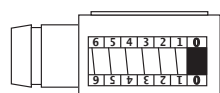

9



**Voici la liste des éléments présents dans l'emballage et nécessaires à l'installation de votre T5 Duo :**

- 1 Tête complète
- 2 Disque complet
- 3 Connecteur rapide
- 4 Roue anti-blocages (à utiliser si le nettoyeur se coince contre des obstacles, échelles, escaliers,...)
- 5 Jeu de 12 tuyaux connexion sécurisée (Twist Lock) de 1 m
- 6 1 contrepoids de tuyau
- 7 1 vanne automatique de réglage de débit
- 8 1 testeur de débit
- 9 1 adaptateur conique

RÉF.	DÉSIGNATION	QUANTITÉS
1	Tête complète	1
2	Disque complet	1
3	Connecteur rapide	1
4	Roue anti-blocages	1
5	Jeu de 12 tuyaux connexion sécurisée (Twist Lock) de 1 m	12
6	Contrepoids de tuyau	1
7	Vanne automatique de réglage de débit	1
8	Testeur de débit	1
9	Adaptateur conique	1

## CONSEILS

Pendant la saison, nous vous conseillons de laisser votre T5 Duo dans la piscine et de le retirer lors des traitements choc.

Si vous désirez le retirer pendant la baignade, démontez le tuyau mais ne l'enroulez pas.

N'exposez jamais le tuyau au soleil.

En fin de saison, nous vous conseillons de rincer les sections de tuyau à l'eau claire et de les remiser dans un endroit sec.

## 2 / Montage du tuyau

Le tuyau de votre T5 Duo est constitué de 12 sections de 1 m.

- La longueur de tuyau parfaitement adaptée à votre piscine est égale à une section de tuyau de 1 mètre + la distance la plus grande à partir du point de branchement (la prise balai ou le skimmer), jusqu'au point le plus éloigné de votre piscine (**Schéma 1**).

Ex : si la distance la plus grande entre la prise balai ou le skimmer et le point le plus éloigné est égale à 10 mètres, il vous faudra 11 sections de tuyau de 1 mètre.

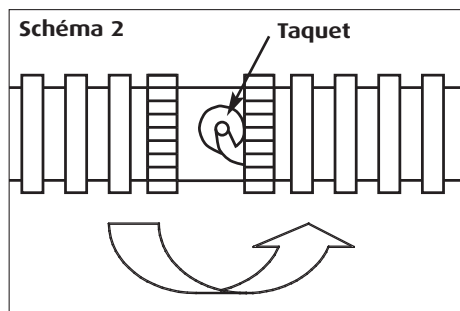
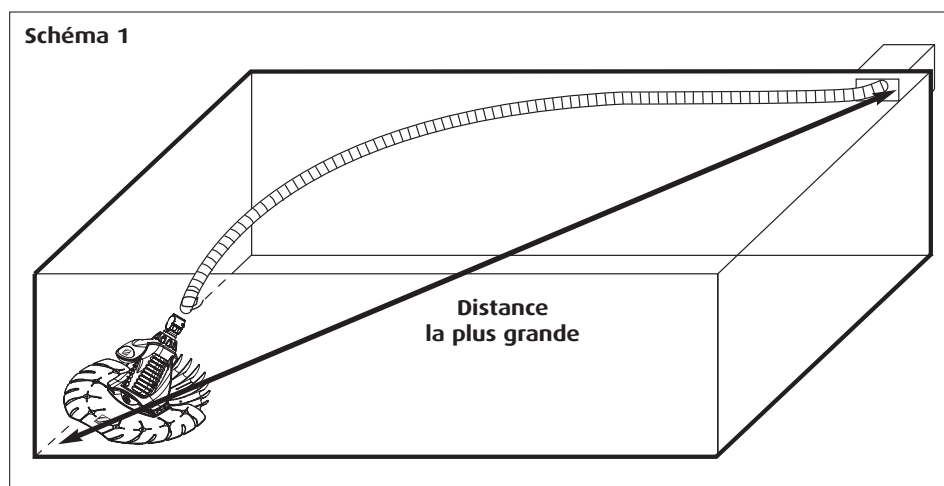

- Après avoir évalué la bonne longueur totale, assemblez votre tuyau en emboîtant les sections de 1 mètre les unes dans les autres, partie mâle dans partie femelle. Pour les connecter correctement, effectuez un quart de tour et positionnez les taquets dans les encoches. Il n'est pas nécessaire d'enclencher le taquet dans la dernière encoche lors des premières utilisations (**Schéma 2**).

## 3 / Branchement

Schéma 3

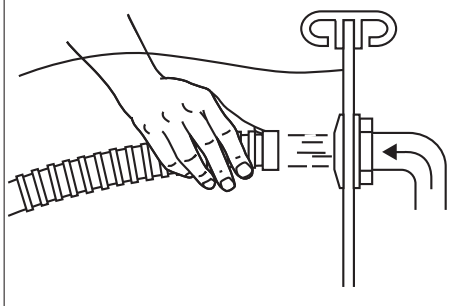

- Orientez les buses de refoulement de votre piscine vers le bas.
- Fermez la bonde de fond de votre piscine.
- Mettez la pompe de votre piscine en marche.
- Remplissez d'eau le tuyau de T5 Duo en utilisant le courant des buses de refoulement et maintenez ce tuyau sous l'eau pendant la suite des opérations (**Schéma 3**). Il est en effet nécessaire de vider les tuyaux de l'air qu'ils contiennent pour assurer le bon fonctionnement de l'appareil. Lorsque l'air est entièrement évacué des tuyaux, le robot doit couler au fond du bassin.

### IMPORTANT :

Vous pouvez brancher le tuyau de votre T5 Duo sur la prise balai ou sur l'un des skimmers de votre piscine. Utilisez de préférence un point d'aspiration qui se situe au centre de la grande longueur de votre piscine.

### BRANCHEMENT SUR LA PRISE BALAI OU SUR LE SKIMMER

**ATTENTION :** Le branchement des derniers éléments entre eux (dernière section de tuyau, vanne de réglage automatique du débit, piège à feuilles\*) doit se faire sous l'eau, afin qu'aucune prise d'air ne risque de désamorcer votre pompe.

- Installez la vanne de réglage automatique du débit sur la prise balai en utilisant l'adaptateur conique.

Schéma 4

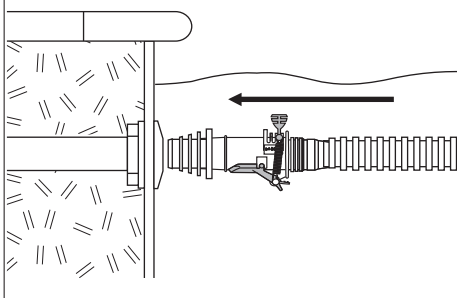

### IMPORTANT :

La vanne automatique de réglage du débit est réglée en usine sur la position 3, la mieux adaptée aux piscines européennes. Nous vous recommandons de ne pas modifier cette position pour un fonctionnement optimal de votre nettoyeur. D'autre part, vérifiez toujours que le clapet gris foncé de la vanne n'est pas maintenu en position ouverte par le levier rouge – sinon votre nettoyeur ne peut pas fonctionner. Vérifiez également que le clapet gris foncé est positionné vers le fond de la piscine (**Schéma 4**).

- Branchez la première section de tuyau de 1 m sur la vanne automatique, après l'avoir remplie d'eau pour faire évacuer l'air.
- Branchez le piège à feuilles\* à l'autre embout de la première section de tuyau, après l'avoir aussi remplie d'eau.

**ATTENTION :** Assurez-vous que les flèches inscrites sur la vanne de réglage automatique du débit et sur le piège à feuilles\* sont bien orientées vers la prise balai et non vers votre nettoyeur.

\* en option, non vendu avec ce produit.

\* en option, non vendu avec ce produit.

Connectez la partie mâle de l'adaptateur de tuyau sur le piège à feuilles\*.

Vérifiez que le tuyau complet ne contient pas d'air, et raccordez-le à la prise balai en reliant la dernière section de tuyau à la partie femelle de l'adaptateur de tuyau (**Schéma 5**).

### Branchement sur la prise balai avec piège à feuilles\*

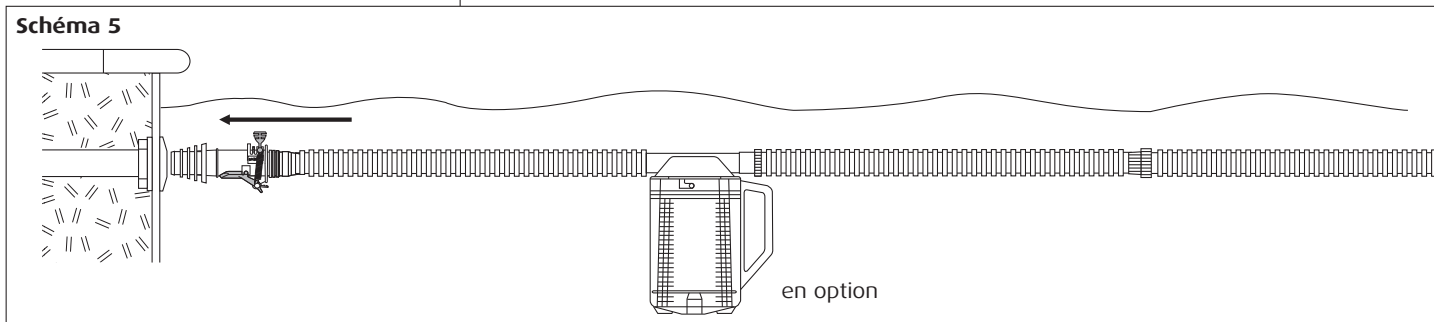

### Branchement sur le skimmer avec piège à feuilles\*

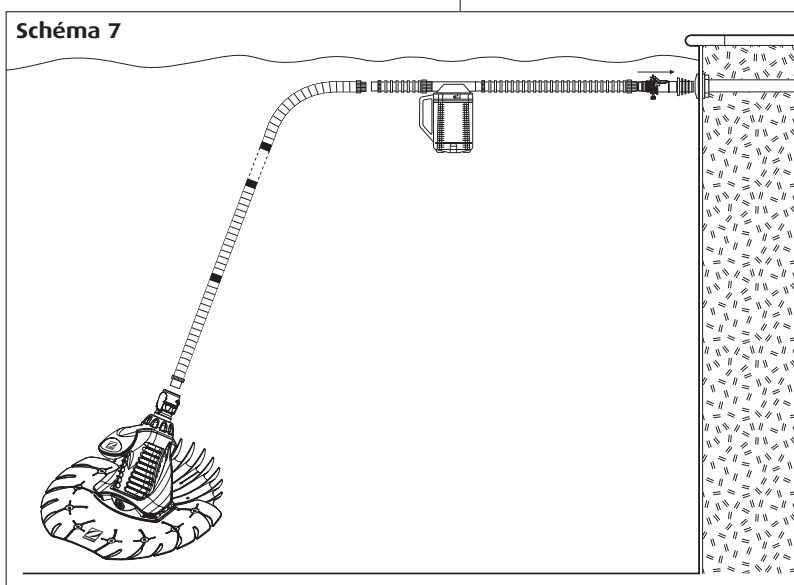
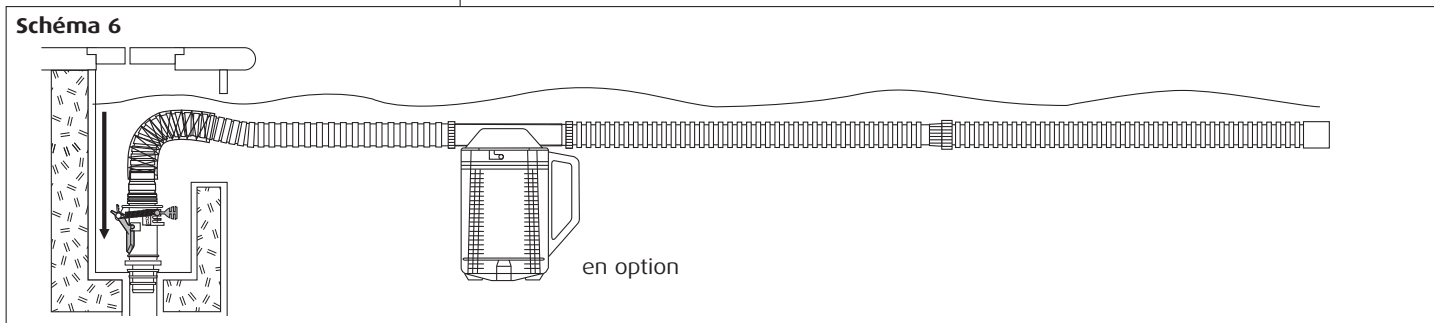

Vérifiez que le tuyau complet ne contient pas d'air avant de le brancher au point d'aspiration.

**Schéma 7**  
Exemple avec le branchement  
sur la prise balai  
**Schéma récapitulatif de l'installation  
du T5 Duo**

## 4 / Test du débit

Schéma 8

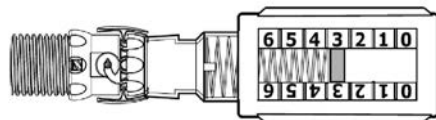

Vous pouvez contrôler le débit, en particulier si vous avez des doutes sur la puissance d'aspiration de votre pompe.

**N.B. :** toutes ces opérations doivent être réalisées sous l'eau afin que votre pompe n'aspire pas d'air.

- Séparez votre T5 Duo de son tuyau, maintenez le connecteur rapide et connectez-le sur le testeur de débit (**Schéma 8**).

**Observez la zone indiquée par le testeur (Schémas 9 à 11)**

Schéma 9

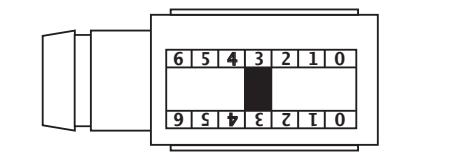

**Cas « idéal » : Le clapet rouge est au niveau 3.**

Le débit est parfait pour faire fonctionner votre T5 Duo.

Enlevez le testeur et raccordez de nouveau l'appareil au tuyau.

Schéma 10

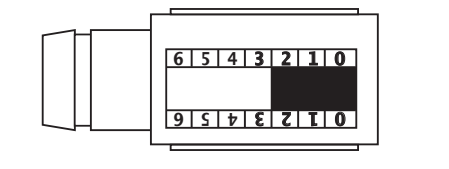

**Cas « mini » : Le clapet rouge est en dessous du niveau 3.**

Augmentez le débit en fermant la vanne des skimmers si votre appareil est connecté à la prise balai ou en fermant la vanne de la prise balai si votre appareil est connecté à un skimmer, jusqu'à ce que le témoin du testeur entre dans la zone idéale. Enlevez le testeur et raccordez de nouveau l'appareil au tuyau.

Schéma 11

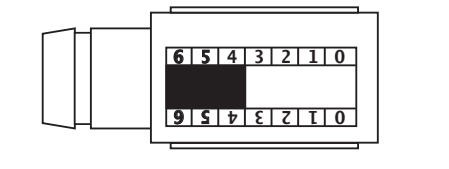

**Cas « maxi » : Le clapet rouge est au-dessus du niveau 3.**

Réduisez le débit en ouvrant la vanne des skimmers si votre appareil est connecté à la prise balai ou en ouvrant la vanne de la prise balai si votre appareil est connecté à un skimmer, jusqu'à ce que le témoin du testeur entre dans la zone idéale. Enlevez le testeur et raccordez de nouveau l'appareil au tuyau.

## 5 / Assemblage du tuyau et du nettoyeur

- Immergez le tuyau et le nettoyeur et assemblez l'ensemble des éléments sous l'eau.

- Montez le tuyau (**voir paragraphe 2 page 4 : montage du tuyau**) et assemblez-le avec l'embout de connexion rapide (**Schéma 12**). Pour les connecter correctement, effectuez un quart de tour et positionnez le taquet dans l'une des encoches. Il n'est pas nécessaire d'enclencher le taquet dans la dernière encoche lors des premières utilisations.

Schéma 12

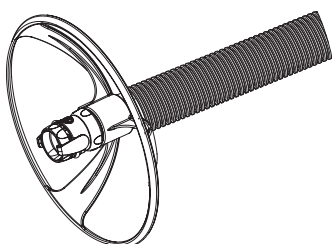

- Si nécessaire, si vous avez des échelles, ou des zones qui pourraient bloquer l'avancé de votre nettoyeur, clipsez la roue anti-blocages sur l'extrémité du tuyau (**Schéma 12**).

Schéma 13

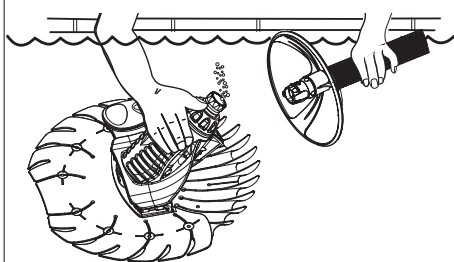

- Puis clipsez l'ensemble, sur l'embout du nettoyeur (**Schéma 13**).

- Un contrepoids est fourni, à utiliser lorsque le T5 Duo a tendance à se décoller du fond (**Schéma 14**).

Fixez le contrepoids sur l'extrémité de votre premier tuyau, environ à 1 m de l'appareil (**Schéma 15**) et assurez-vous que le disque est ainsi bien plaqué au fond de la piscine, lorsque l'appareil est en fonctionnement.

Schéma 14



Schéma 15



## 6 / Solutions aux éventuels problèmes

<p><b>Le T5 Duo ne fonctionne pas</b></p>	<ul style="list-style-type: none"> <li>• Contrôlez le débit à l'aide du testeur de débit.</li> </ul> <p><b>Si le débit est insuffisant :</b></p> <ul style="list-style-type: none"> <li>• Vérifiez que la vanne de la bonde de fond est bien fermée.</li> <li>• Vérifiez que le pré-filtre de la pompe et le panier des skimmers sont bien propres.</li> <li>• Vérifiez que le tuyau et la vanne de réglage automatique sont correctement branchés.</li> </ul> <p><b>IMPORTANT :</b> Vérifiez toujours que le clapet gris foncé de la vanne n'est pas maintenu en position ouverte par le levier rouge – sinon votre nettoyeur ne peut pas fonctionner.</p>
<p><b>Le T5 Duo ne nettoie pas toutes les zones de votre piscine</b></p>	<p><b>Si le débit est correct :</b></p> <ul style="list-style-type: none"> <li>• Vérifiez que l'aspiration de l'appareil n'est pas bloquée par un débris.</li> <li>• Le Diaphragme de l'appareil n'est-il pas endommagé ? (voir pages 10 et 11)</li> </ul> <ul style="list-style-type: none"> <li>• Afin d'assurer un nettoyage complet de la piscine, les temps de mise en route de la filtration peuvent être réduits. Par exemple, une filtration de 6 heures en 3 fois 2 heures, donnera une meilleure couverture de la piscine qu'une seule filtration de 6 heures.</li> <li>• Votre tuyau est-il suffisamment long : ajoutez des sections si nécessaire.</li> <li>• Avez-vous bien orienté toutes les buses de refoulement vers le bas ?</li> <li>• Le tuyau est-il en parfait état ?</li> </ul>
<p><b>Le T5 Duo n'adhère pas au fond de la piscine</b></p>	<ul style="list-style-type: none"> <li>• Vérifiez la position du contrepoids sur le tuyau (voir schéma 14 page 8).</li> <li>• Testez et augmentez le débit si nécessaire (voir page 7).</li> </ul>
<p><b>Le T5 Duo reste bloqué aux marches de l'escalier de votre piscine</b></p>	<ul style="list-style-type: none"> <li>• Branchez le tuyau sur la prise d'aspiration la plus éloignée de l'escalier.</li> <li>• Modifiez la longueur du tuyau en ajoutant ou en retirant une section.</li> <li>• Orientez les buses de refoulement pour éloigner les tuyaux des marches.</li> <li>• Ajoutez si nécessaire le disque anti-blocages.</li> </ul>
<p><b>Le T5 Duo avance très lentement et des bulles d'air apparaissent au refoulement</b></p>	<ul style="list-style-type: none"> <li>• Vérifiez toute l'étanchéité du circuit : entre toutes les sections de tuyau, entre le tuyau et la vanne, entre la vanne et le skimmer.</li> </ul>
<p><b>Le T5 Duo dépasse la ligne d'eau</b></p>	<ul style="list-style-type: none"> <li>• Réduisez le débit (voir page 7).</li> </ul>
<p><b>Le T5 Duo reste bloqué à la bonde de fond</b></p>	<ul style="list-style-type: none"> <li>• Fermez la bonde de fond.</li> </ul>

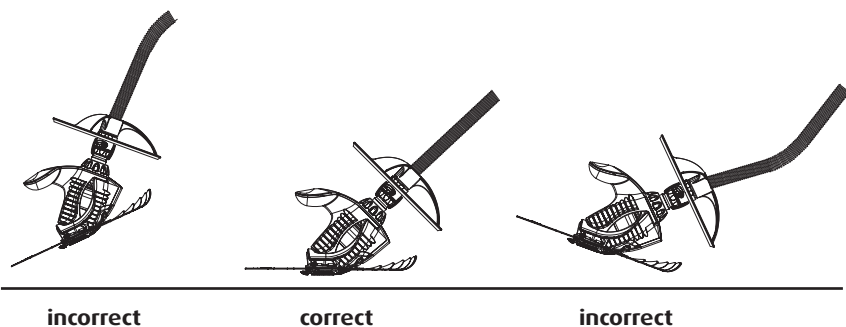
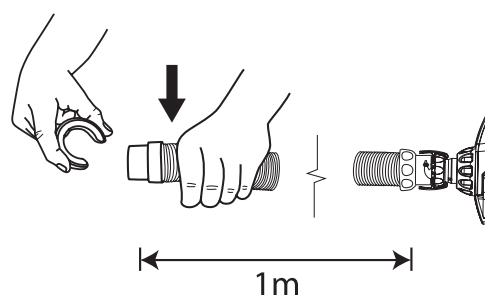
# 7 / Nettoyage, changement du Diaphragme

Schéma 16

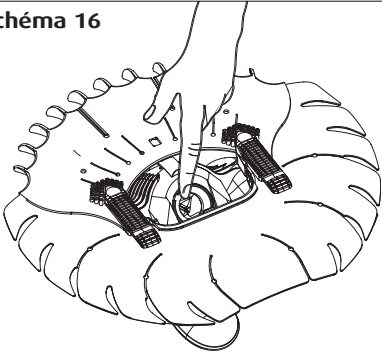

## Nettoyage du Diaphragme

Si le robot ne fonctionne pas, vérifiez que le diaphragme n'est pas obstrué.

- Retournez le robot (**Schéma 16**).
- Inspectez le diaphragme, poussez les débris ou obstacles pour les dégager.

Si le diaphragme n'est pas obstrué, vérifiez qu'il n'est pas usé ou endommagé.

## Retrait du Diaphragme

- Dévissez la cassette (**Schémas 17 et 18**).
- Dévissez le manche (**Schéma 19**), désengagez le tube interne puis retirez le diaphragme (**Schéma 20**).
- Vérifiez sur le diaphragme les éventuelles traces d'usure et rincez-le soigneusement à l'eau. Remplacez-le si nécessaire.

Schéma 17



Schéma 18



Schéma 19

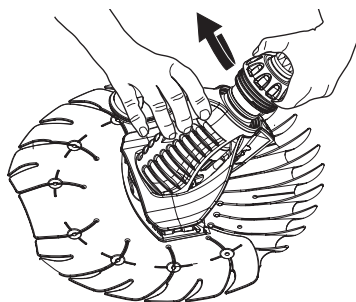

Schéma 20

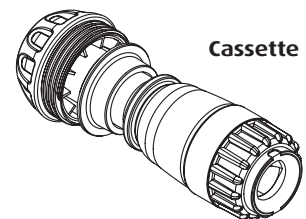

## Remontage du Diaphragme

- Repositionnez le diaphragme sur le tube interne.
- Insérez l'ensemble diaphragme/tube interne dans la partie supérieure de la cassette. Alignez les taquets du diaphragme sur les encoches et tirez doucement le tube interne (sans vriller) jusqu'à ce que le bord du diaphragme apparaisse (**Schémas 21 et 22**).

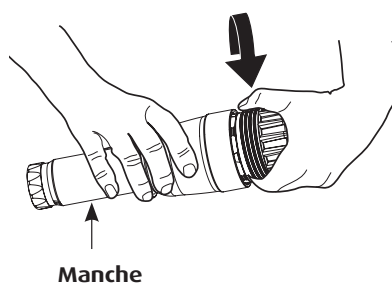
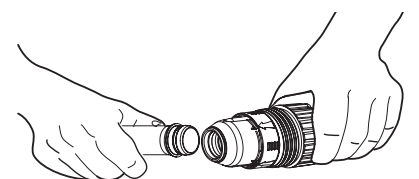
Schéma 21



Schéma 22



Schéma 23

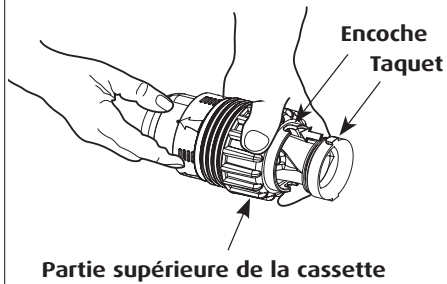

- Revissez le manche sur la partie supérieure de la cassette.
- Vissez l'ensemble de la cassette et glissez la rondelle et l'écrou sur le manche (**Schéma 23**).

Schéma 24

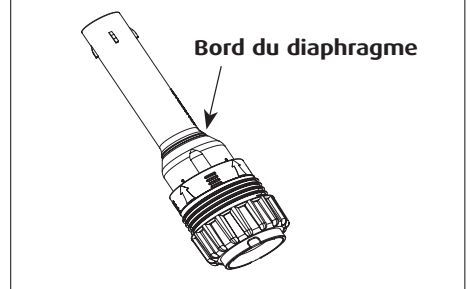
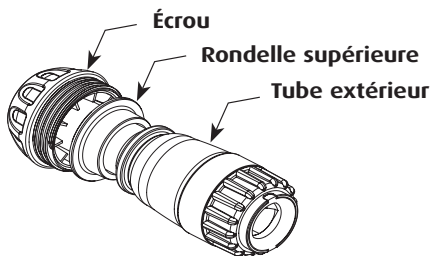
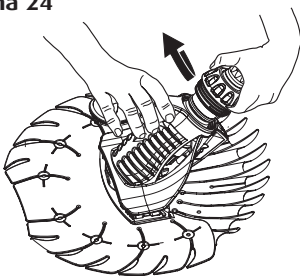

- Insérez la cassette dans le corps du robot et serrez l'écrou (**Schéma 24**).

Schéma 25

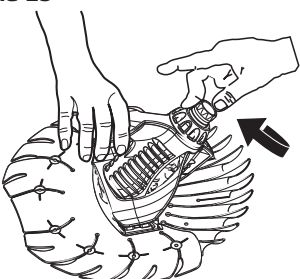

- Vérifiez que le tube d'extension pivote librement en le faisant tourner (**Schéma 25**).

## 8 / Garantie

### Conditions :

Nous avons apporté tous nos soins et notre expérience technique à la fabrication des nettoyeurs automatiques de piscine ZODIAC. Tous nos nettoyeurs font l'objet de contrôles qualité et sont garantis contre les défauts de fabrication.

Si malgré toute l'attention et le savoir-faire apportés à la fabrication de nos produits, vous aviez à mettre en jeu notre garantie, celle-ci ne s'appliquerait qu'au remplacement gratuit des pièces défectueuses.

Nous apportons régulièrement des améliorations ou des modifications à nos modèles qui tiennent compte des avancées technologiques. Il est bien entendu que ces perfectionnements ne peuvent être ajoutés aux modèles précédents dans le cadre de l'application de notre garantie.

Toutes les demandes de prise en garantie doivent être adressées à votre détaillant.

### Durée de la garantie :

La durée de la garantie est fixée à 3 ANS pour le nettoyeur T5 Duo, à partir de la date de facturation au premier utilisateur.

Le nettoyeur T5 Duo fait l'objet d'une garantie inconditionnelle : quelles que soient les causes de sa détérioration, il sera remis en état ou échangé durant 36 mois suivant votre achat.

En aucun cas, la réparation ou le remplacement effectué au titre de la garantie ne peut avoir pour effet de proroger ou de renouveler le délai de garantie de l'appareil.

### Objet de la garantie :

Pendant la période de garantie définie ci-dessus, toute pièce reconnue défectueuse sera remise en état ou échangée par le constructeur par une pièce neuve ou en état de bon fonctionnement. Cette garantie s'applique sur tout défaut de conformité existant au moment de la délivrance du bien.

En cas de retour en atelier, les frais de transport aller-retour seront à la charge de l'utilisateur, les frais de main-d'œuvre restent à la charge du revendeur.

L'immobilisation et la privation de jouissance d'un appareil en cas de réparation éventuelle ne sauraient donner lieu à indemnités.

En tout état de cause, la garantie légale du vendeur continue à s'appliquer en vertu de l'article 4 du décret n° 78-464 du 24 mars 1978.

La garantie légale de l'article 1641 du code civil s'applique.  
CETTE GARANTIE S'APPLIQUE SOUS RESERVE D'ENTRÉE EN VIGUEUR DE TEXTES LÉGISLATIFS NON ENCORE PARUS AU MOMENT DE LA RÉDACTION DE CES CONDITIONS.

### Avaries de transport :

Les appareils voyagent toujours aux risques et périls de l'utilisateur. Il appartient à celui-ci, avant de prendre livraison de l'appareil, de vérifier qu'il est en parfait état. Notre responsabilité ne saurait être engagée à ce sujet.

# Avertissement

## **AVERTISSEMENT CONCERNANT L'UTILISATION DU T5 DUO DANS UNE PISCINE A REVÊTEMENT VINYLE**

La surface de certains revêtements vinyle à motifs peut s'user rapidement et les motifs peuvent disparaître au contact d'objets tels que brosses de nettoyage, jouets, bouées, fontaines, distributeurs de chlore et nettoyeur automatique de piscine. Les motifs de certains revêtements vinyle peuvent être égratignés ou usés par simple frottement, tel qu'avec une brosse de piscine. La couleur de certains motifs peut également s'effacer pendant l'installation ou en cas de contact avec des objets présents dans la piscine. Les motifs effacés, l'usure ou l'égratignure des revêtements vinyle ne relèvent pas de la responsabilité de Zodiac® et ne sont pas couverts par la garantie.

De même, l'endommagement du revêtement (liner vinyle, PVC armé, etc.) lié à un taux de désinfectant trop élevé (chlore, brome, oxygène actif, etc.) ou à une valeur de pH incorrecte (en dehors de la fourchette 6,8 au minimum et 7,6 au maximum) ne saurait relever de la responsabilité de Zodiac® et n'est pas couvert par la garantie.

## **DANGER DE BLOCAGE PAR ASPIRATION, SI CE DANGER N'EST PAS PRIS EN COMPTE IL Y A RISQUE DE BLESSURE GRAVE VOIRE FATALE.**

N'obstruez pas le matériel d'aspiration avec une partie de votre corps. N'exposez pas vos cheveux, vos vêtements, bijoux, etc. au matériel d'aspiration de la piscine / du spa.

Pour plus d'informations, contactez votre détaillant.

Enregistrez votre produit sur notre site Internet :

- Soyez les premiers à être informés des nouveautés Zodiac et de nos promotions.
- Aidez-nous à améliorer sans cesse la qualité de nos produits.

Zodiac Pool Care Europe  
Bd de la Romanerie - BP 90023  
49180 St Barthélémy d'Anjou - FRANCE  
**[www.zodiac-poolcare.com](http://www.zodiac-poolcare.com)**